

Dell Latitude E5440/E5540

Az üzembe helyezésre és a funkciókra vonatkozó információk

A „Vigyázat!” jelzésekről

 **VIGYÁZAT: A VIGYÁZAT!** jelzés az esetleges tárgyi vagy személyi sérülés, illetve életveszély lehetőségére hívja fel a figyelmet.

Latitude E5440 — Elöl-, hátul- és alapnézet

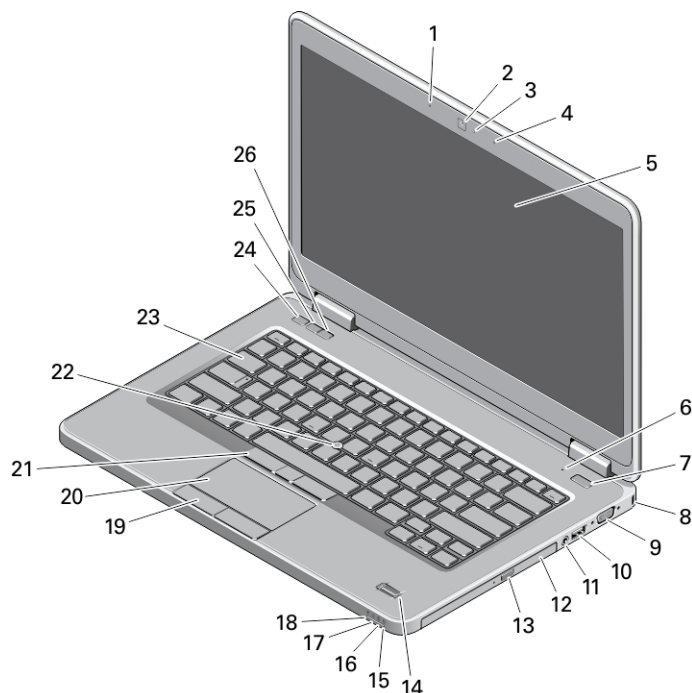

1. ábra. Előlnézet

- | | |
|---|---|
| 1. tömbmikrofon (opcionális) | 10. USB 3.0 csatlakozó |
| 2. kamera | 11. audiocsatlakozó |
| 3. kamera állapotjelző fénye (opcionális) | 12. optikai meghajtó |
| 4. tömbmikrofon (opcionális) | 13. optikai meghajtó kiadógombja |
| 5. képernyő | 14. ujjlenyomat-olvasó (opcionális) |
| 6. mikrofon (alapfelszereltség) | 15. merevlemez-meghajtó állapotjelző fény |
| 7. bekapcsológomb | 16. akkumulátor állapotjelző fény |
| 8. biztonsági zár nyílása | 17. üzemjelző fény |
| 9. VGA-csatlakozó | 18. vezeték nélküli állapotjelző fény |



Szabályozó modell: P44G/P35F
Szabályozó típus: P44G001/P35F001
2013 - 08

- | | |
|--|---------------------------|
| 19. az érintőpanel gombjai (2 db) | 24. némító gomb |
| 20. érintőpanel | 25. hangerőcsökkentő gomb |
| 21. pöcökegér gombok (3 db) (opcionális) | 26. hangerőnövelő gomb |
| 22. pöcökegér (opcionális) | |
| 23. billentyűzet | |

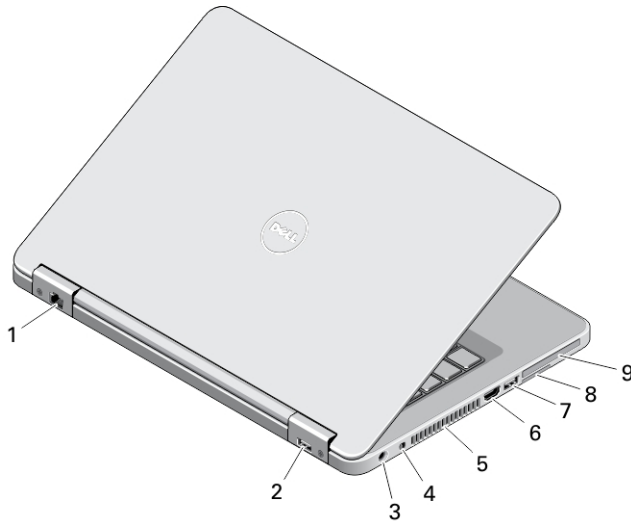

2. ábra. Hátnézet

- | | |
|-----------------------------|--|
| 1. hálózati csatlakozó | 6. HDMI-csatlakozó |
| 2. USB 2.0 csatlakozó | 7. USB 3.0 csatlakozó |
| 3. tápcsatlakozó | 8. SD kártyafoglat |
| 4. vezeték nélküli kapcsoló | 9. ExpressCard vagy Smart Card foglalat (opcionális) |
| 5. hűtőventilátorok | |

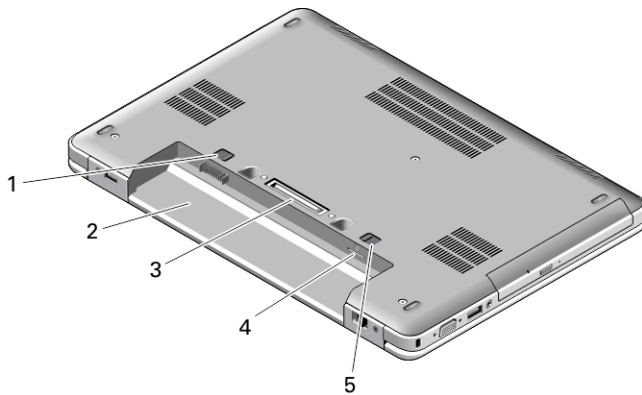

3. ábra. Alap nézet

- | | |
|-----------------------|-------------------------------------|
| 1. akkumulátor retesz | 4. SIM kártya foglalat (opcionális) |
| 2. akkumulátorrekesz | 5. akkumulátor retesz |
| 3. dokkoló csatlakozó | |

Latitude E5540 — Elöl-, hátul- és alapnézet

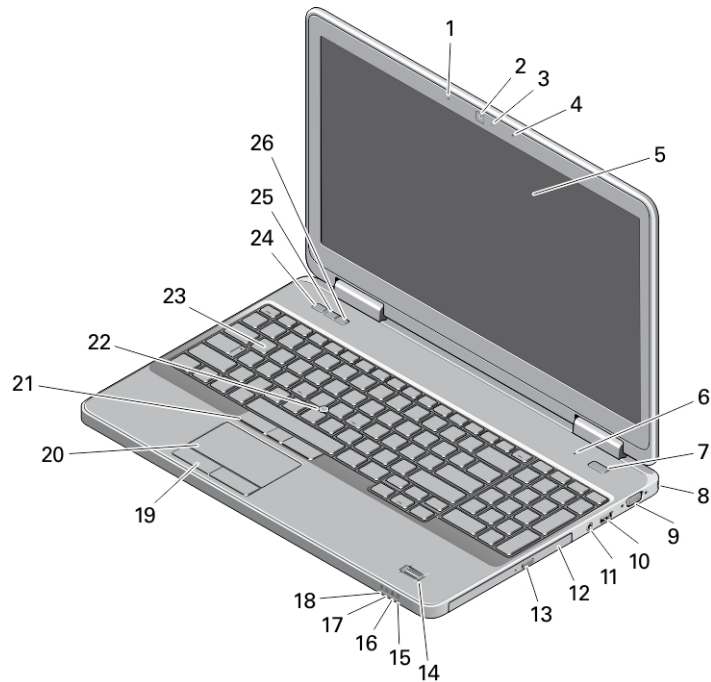

4. ábra. Előlnézet

- | | |
|---|---|
| 1. tömbmikrofon (opcionális) | 15. merevlemez-meghajtó állapotjelző fény |
| 2. kamera | 16. akkumulátor állapotjelző fény |
| 3. kamera állapotjelző fénye (opcionális) | 17. üzemjelző fény |
| 4. tömbmikrofon (opcionális) | 18. vezeték nélküli állapotjelző fény |
| 5. képernyő | 19. az érintőpanel gombjai (2 db) |
| 6. mikrofon (alapfelszereltség) | 20. érintőpanel |
| 7. bekapcsológomb | 21. pöcökegér gombok (3 db) (opcionális) |
| 8. biztonsági zár nyílása | 22. pöcökegér (opcionális) |
| 9. VGA-csatlakozó | 23. billentyűzet |
| 10. USB 2.0 csatlakozó | 24. némító gomb |
| 11. audiocsatlakozó | 25. hangerőcsökkentő gomb |
| 12. optikai meghajtó | 26. hangerőnövelő gomb |
| 13. optikai meghajtó kiadógombja | |
| 14. ujjlenyomat-olvasó (opcionális) | |

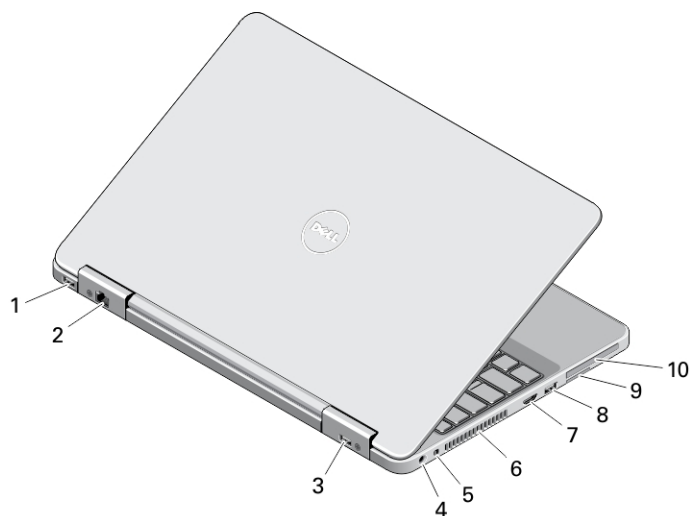

5. ábra. Hátnézet

- | | |
|-----------------------------|---|
| 1. USB 3.0 csatlakozó | 7. HDMI-csatlakozó |
| 2. hálózati csatlakozó | 8. USB 3.0 csatlakozó |
| 3. USB 2.0 csatlakozó | 9. SD kártyafoglat |
| 4. tápcsatlakozó | 10. ExpressCard vagy Smart Card foglat (opcionális) |
| 5. vezeték nélküli kapcsoló | |
| 6. hűtőventilátorok | |

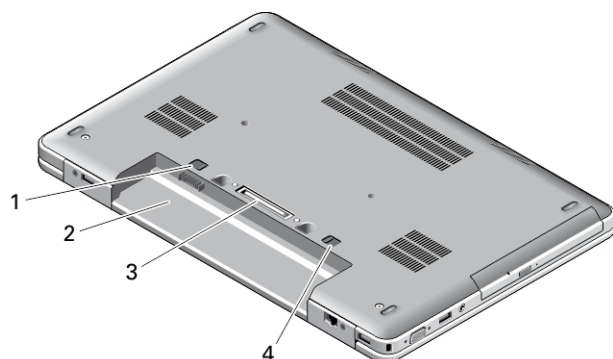



6. ábra. Alap nézet

1. akkumulátor retesz
2. akkumulátorrekesz
3. dokkoló csatlakozó
4. akkumulátor retesz

⚠ VIGYÁZAT: A számítógép szellőző- és egyéb nyílásait soha ne zárja el, a nyílásokon semmit ne dugjon be, illetve ne hagyja, hogy a nyílásokban por rakódjon le. Működés közben ne tartsa a Dell számítógépet rosszul szellőző helyen, például becsukott táskában. Megfelelő szellőzés hiányában károsodhat a számítógép vagy tűz keletkezhet. A számítógép felforrósodás esetén bekapcsolja a ventilátort. A ventilátor által keltett zaj normális, és nem jelenti azt, hogy probléma lenne a ventilátorral vagy a számítógéppel.

Gyorstelepítés

 **VIGYÁZAT:** Mielőtt bármilyen, az ebben a fejezetben leírt műveletbe kezdene, olvassa el a számítógéphez kapott biztonsági információkat. További gyakorlati tanácsokat a www.dell.com/regulatory_compliance weboldalon talál

 **VIGYÁZAT:** A váltóáramú adapter minden elektromos csatlakozóaljzattal használható. A hálózati csatlakozók és elosztók azonban országonként eltérnek. Ha nem megfelelő kábelt használ, vagy a kábelt nem megfelelően csatlakoztatja az elosztóhoz vagy az elektromos csatlakozóaljzathoz, az tüzet vagy a készülék sérülését okozhatja.

 **FIGYELMEZTETÉS:** Amikor a váltóáramú adaptert lecsatlakoztatja a számítógépről, a csatlakozót fogja meg, ne a kábelt, és határozottan, de finom mozdulattal húzza meg, hogy elkerülje a kábel sérülését. Ha a váltóáramú adapter kábelét összetekeri, figyeljen arra, hogy kövesse az adapter csatlakozójának szögét a kábel sérüléseinek elkerülése érdekében.

 **MEGJEGYZÉS:** Az alább látható eszközök közül egyesek esetleg nem találhatók meg a csomagban, ha nem rendelte meg azokat.

1. Csatlakoztassa a váltóáramú adaptert a számítógép tápcsatlakozójához és a fali csatlakozóaljzathoz.

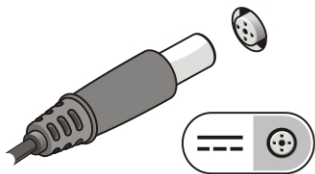

7. ábra. Váltóáramú adapter

2. Csatlakoztassa a hálózati kábelt (opcionális).

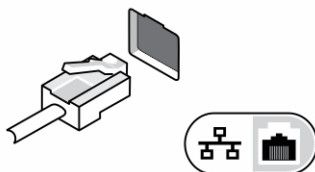

8. ábra. Hálózati csatlakozó

3. Csatlakoztassa az USB-eszközöket, mint az egér vagy a billentyűzet (opcionális).

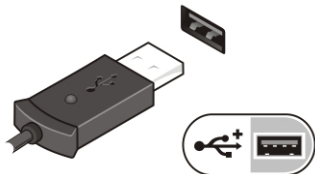

9. ábra. USB-csatlakozó



4. Nyissa fel a számítógép képernyőjét, és a számítógép bekapcsolásához nyomja meg a bekapcsológombot.



10. ábra. Bekapcsológomb

-  **MEGJEGYZÉS:** Javasoljuk, hogy mielőtt bármilyen kártyát telepít, vagy mielőtt a számítógépet dokkolóállomáshoz vagy egyéb külső eszközhöz, például nyomtatóhoz csatlakoztatja, egyszer indítsa el, majd állítsa le a számítógépet.

Műszaki adatok

-  **MEGJEGYZÉS:** A kínált opciók régióként eltérőek lehetnek. A következő műszaki adatok csupán a törvény értelmében a számítógéphez kötelezően mellékeltek. A számítógép műszaki adatainak teljes körű ismertetőjéért lásd a **Műszaki adatok** című részt a számítógép **Felhasználói kézikönyvében**, amely a **dell.com/support** című támogató weboldalon áll rendelkezésre. Ha többet szeretne megtudni a számítógép konfigurációjáról, Windows operációs rendszer esetén kattintson a **Start Súgó és támogatás** menüpontra, és válassza a számítógép adatainak megtekintését.
-  **MEGJEGYZÉS:** A 2 GB vagy nagyobb grafikus vagy rendszermemóriával rendelkező rendszerek támogatásához 64 bites operációs rendszer szükséges. Jelentős méretű rendszermemória használható a grafikus teljesítmény támogatásához a memória méretétől, az operációs rendszertől és egyéb tényezőktől függően. A 64 bites különálló grafikus illesztőprogram letölthető innen: dell.com/support.

Tápellátás

Váltóáramú adapter	65W és 90W
Bemeneti feszültség	100 és 240 V egyenáram között
Gombelem	3 V-os CR2032 lítium-ion

Fizikai

	Érintés	Nem érintőképernyős
Magasság (E5440)	Elöl - 27,70 mm (1,09 hüvelyk)	Elöl - 25,20 mm (0,99 hüvelyk)
	Hátul - 32,20 mm (1,27 hüvelyk)	Hátul - 28,65 mm (1,13 hüvelyk)
Magasság (E5540)	Elöl - 28,25 mm (1,11 hüvelyk)	Elöl - 26,00 mm (1,02 hüvelyk)
	Hátul - 33,60 mm (1,32 hüvelyk)	Hátul - 29,70 mm (1,17 hüvelyk)
Szélesség	Érintés	Nem érintőképernyős
	E5440	338,00 mm (13,31 hüvelyk)
E5540	379,00 mm (14,92 hüvelyk)	379,00 mm (14,92 hüvelyk)

Fizikai		
Mélység	Érintés	Nem érintőképernyős
g		
E5440	235,00 mm (9,25 hüvelyk)	235,00 mm (9,25 hüvelyk)
E5540	250,50 mm (9,86 hüvelyk)	250,50 mm (9,86 hüvelyk)
Súly (minimum)		
E5440	1,99 kg (4,40 font)	
E5540	2,42 kg (5,35 font)	
Környezeti		
Üzemi hőmérséklet	0 °C és 35 °C között (32 °F és 95 °F között)	

Information para NOM (únicamente para México)

A dokumentumban ismertetett eszközhöz a következő információkat a hivatalos mexikói szabványnak (NOM) megfelelően adtuk meg.

Voltaje de alimentación	100 VAC – 240 VAC
Frecuencia	50 Hz – 60 Hz
Consumo eléctrico	1.7 A
Voltaje de salida	19,50 V de CC
Intensidad de salida	3,34 A /4,62 A

További információk és források keresése

Tekintse meg a számítógéphez mellékelt, a biztonságos használatról és a vonatkozó előírásokkal kapcsolatos dokumentumokat, továbbá az előírásoknak való megfeleléssel kapcsolatos www.dell.com/regulatory_compliance weboldalt, ha többet szeretne megtudni a következőkről:

- Biztonsági legjobb gyakorlatok
- Szabályozó tanúsítványok
- Ergonómia

Az alábbiakra vonatkozó bővebb információért lásd a www.dell.com weboldalt.

- Jótállás
- Szerződési feltételek (csak Egyesült Államok)
- Végfelhasználói licencszerződés

A termékre vonatkozó bővebb információért látogasson el ide: www.dell.com/support/manuals.

© 2013 Dell Inc.

A szövegben használt védjegyek: a Dell™, a DELL logó, a Dell Precision™, a Precision ON™, az ExpressCharge™, a Latitude™, a Latitude ON™, az OptiPlex™, a Vostro és a™Wi-Fi Catcher™ a Dell Inc. védjegye; az Intel®, a Pentium®, a Xeon®, a Core™, az Atom™, a Centrino és a®Celeron® az Intel védjegye vagy bejegyzett védjegye az USA-ban és más országokban. Az AMD® bejegyzett védjegy, az AMD Opteron™, az AMD Phenom™, az AMD Sempron™, az AMD Athlon™, az ATI Radeon és az™ATI FirePro™ az

Advanced Micro Devices, Inc. védjegye. A Microsoft®, a Windows®, az MS-DOS®, a Windows Vista®, a Windows Vista start gomb és az Office Outlook® a Microsoft Corporation védjegye vagy bejegyzett védjegye az USA-ban és/vagy más országokban. A Blu-ray Disc™ a Blu-ray Disc Association (BDA) védjegye, amely licen szerződés keretében használható lemezek és lejátszók számára. A Bluetooth® a Bluetooth® SIG, Inc. védjegye, amelyet a Dell Inc. licen szerződés keretében használ. A Wi-Fi® a Wireless Ethernet Compatibility Alliance, Inc. bejegyzett védjegye.